

Грузовик

Ни одно шоссе, даже игрушечное, не обходится без больших грузовиков. Способ их сборки приведен в наших инструкциях, однако на фотографиях вы можете увидеть и другие варианты кузова, выхлопных труб, крепления панелей и т. д. Использование разных цветов или типов плитки в верхней части трейлера также может привести к значительному изменению внешнего вида. В книге вы встретите разнообразные примеры грузовиков.

Чтобы грузовик прочно держался на поверхности дороги, прикрепите к его нижней стороне дополнительную круглую пластину.



Собери свой город

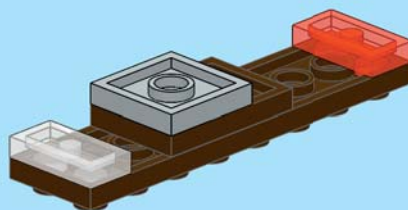
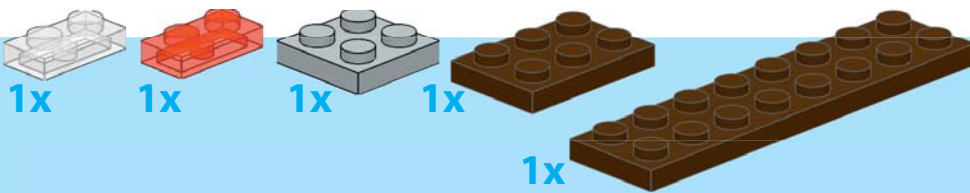

1

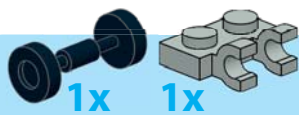

Повторить
пять раз

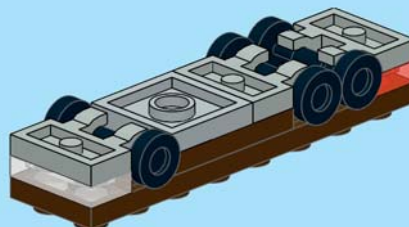

2

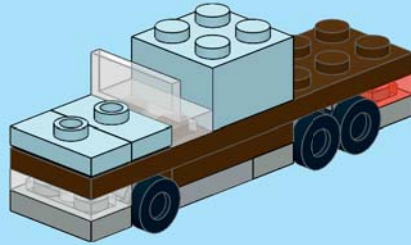
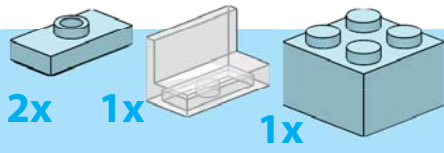

3

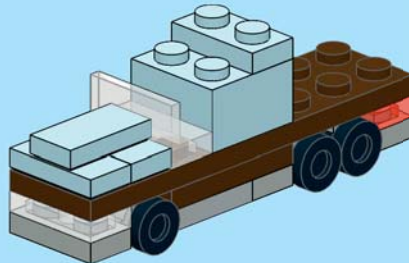
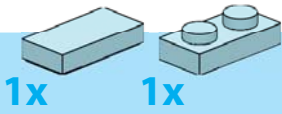

4

Собери свой город

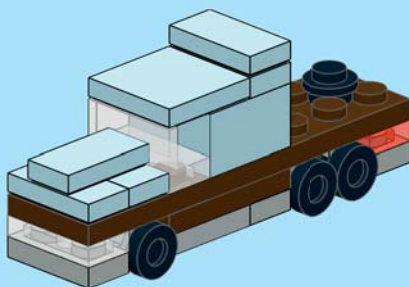
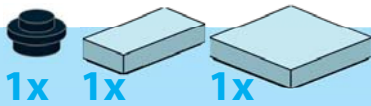

5

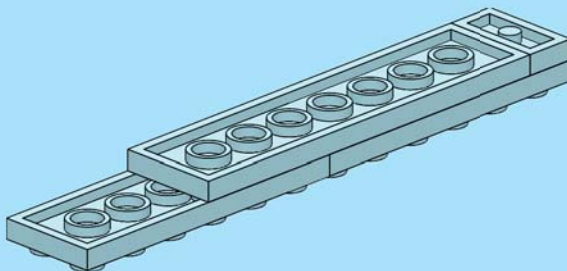
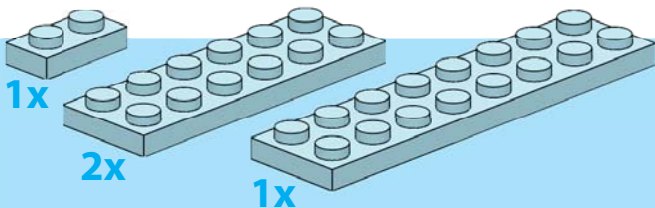

6

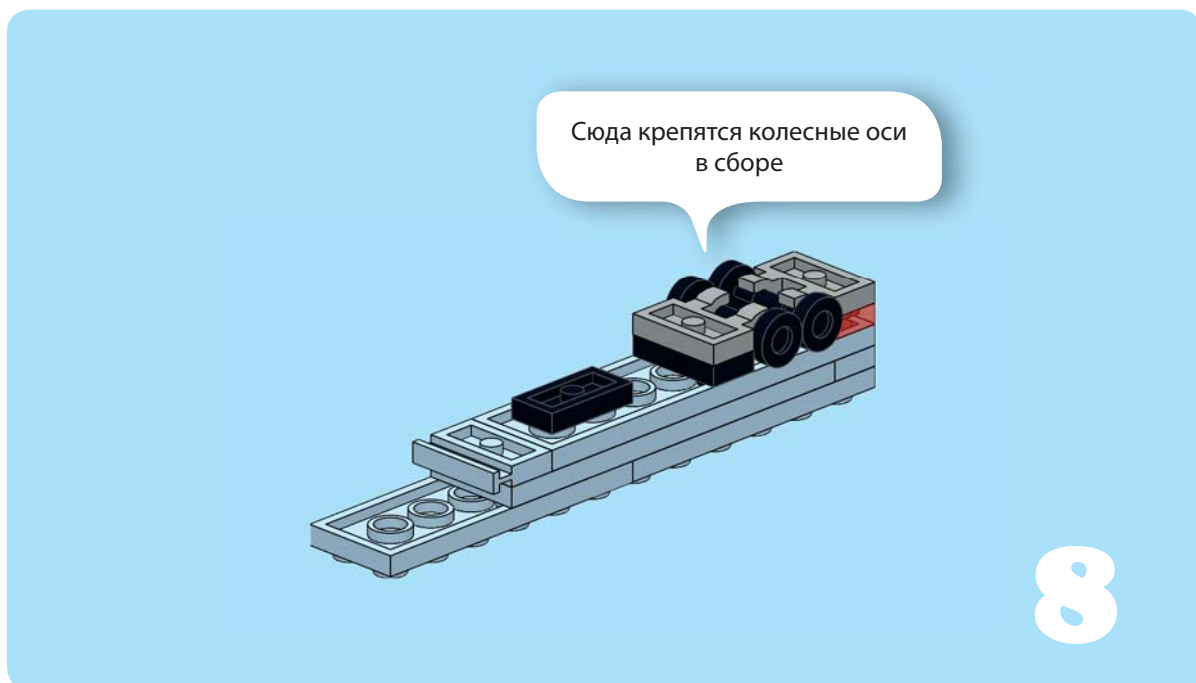
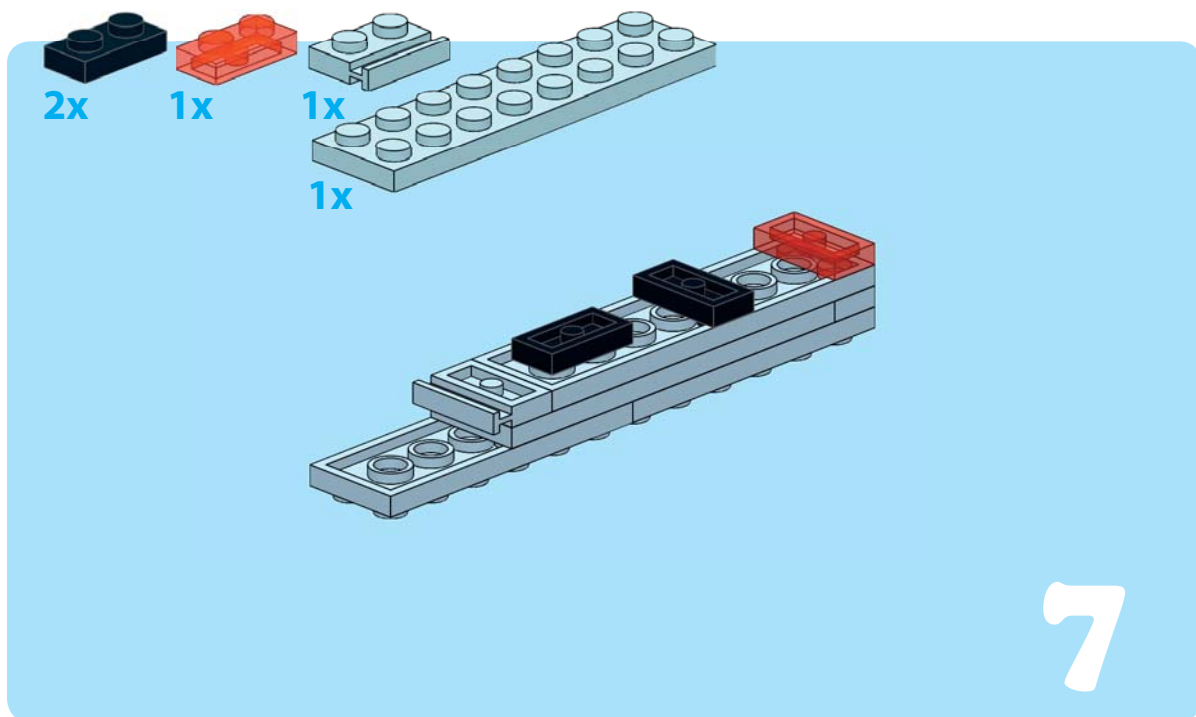

Собери свой город

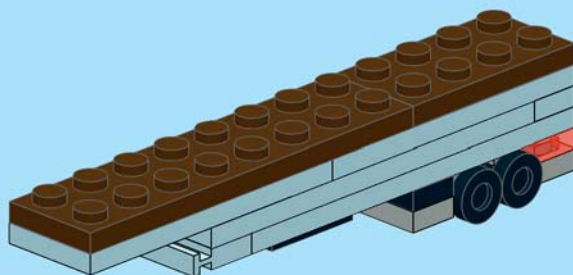
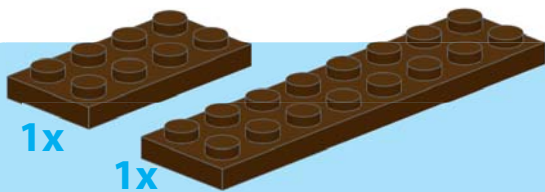

9

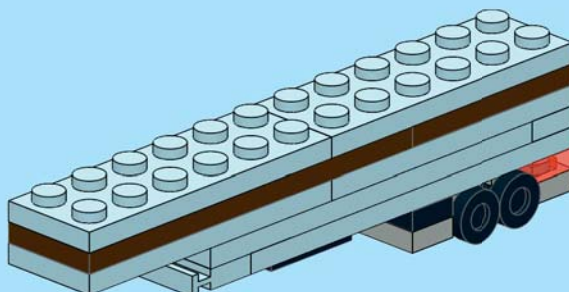
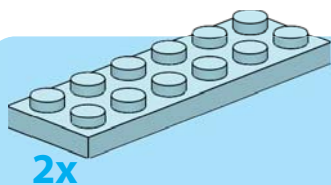

10

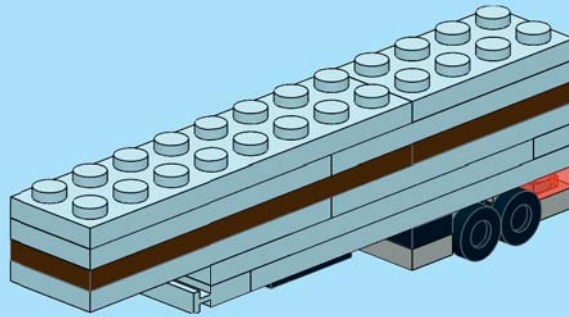
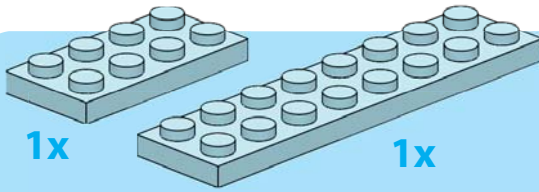

11

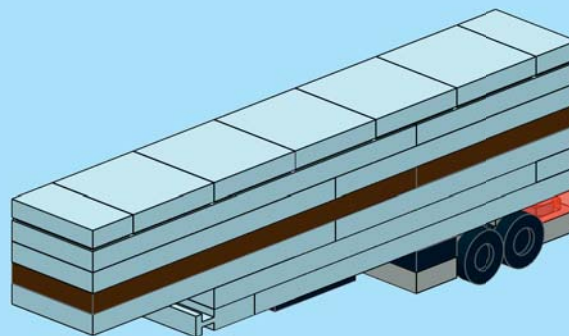
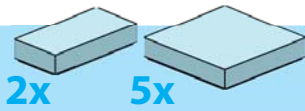

12

Собери свой город

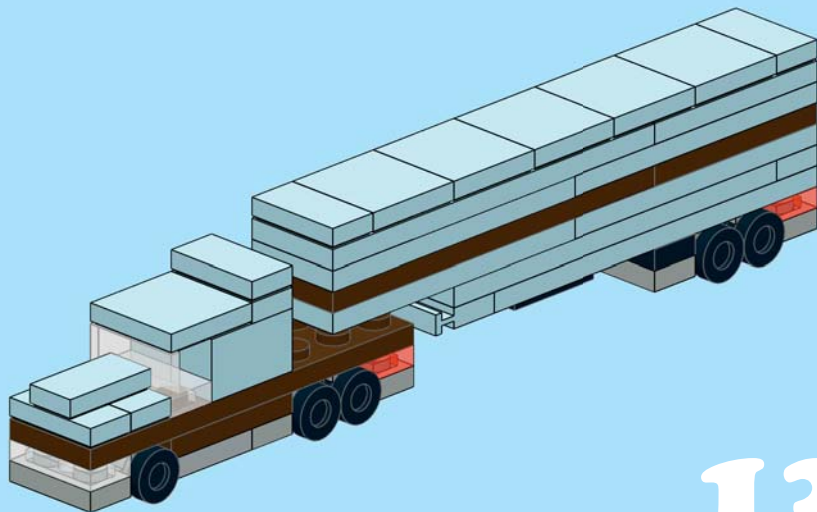

13



Список деталей

Грузовик

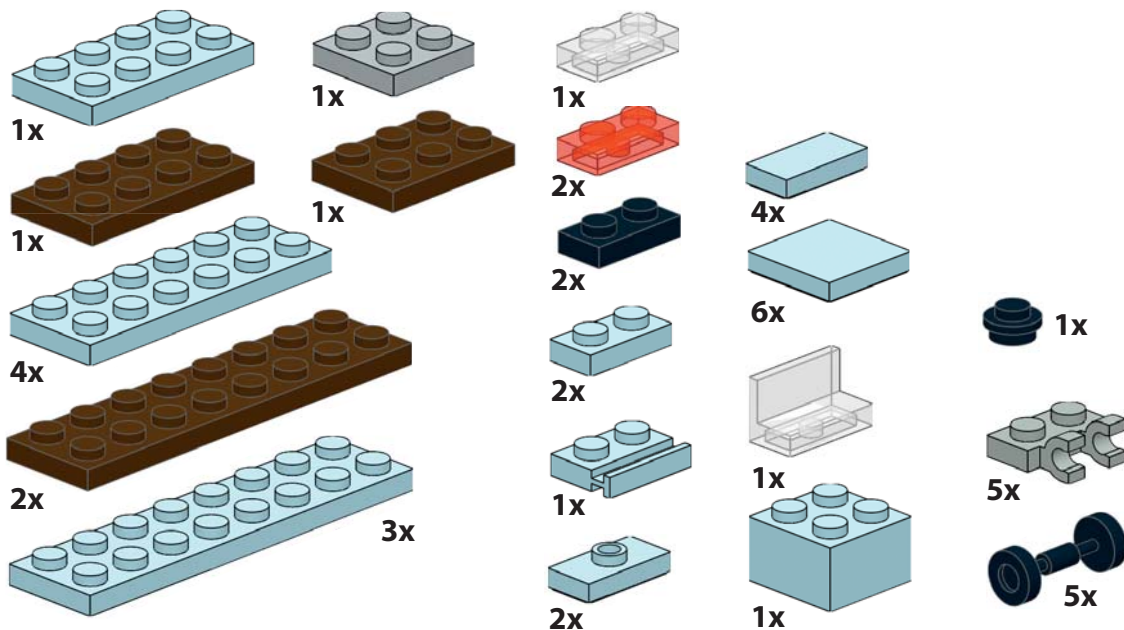

Количество	Цвет	Элемент	Название элемента
1	Светло-синий	3003	Кубик 2 × 2
1	Прозрачный бесцветный	4865a	Панель 1 × 2 × 1 с прямыми углами
1	Черный	6141	Пластина 1 × 1 круглая
2	Черный	3023	Пластина 1 × 2
2	Светло-синий	3023	Пластина 1 × 2
1	Прозрачный бесцветный	3023	Пластина 1 × 2
2	Прозрачный красный	3023	Пластина 1 × 2
5	Светло-серый	60470	Пластина 1 × 2 с двумя горизонтальными защелками
1	Светло-синий	32028	Пластина 1 × 2 с дверным рельсом
2	Светло-синий	3794b	Пластина 1 × 2 с одним центральным шипом
1	Светло-серый с синевой	3022	Пластина 2 × 2
1	Темно-коричневый	3021	Пластина 2 × 3
1	Темно-коричневый	3020	Пластина 2 × 4
1	Светло-синий	3020	Пластина 2 × 4
4	Светло-синий	3795	Пластина 2 × 6
2	Темно-коричневый	3034	Пластина 2 × 8
3	Светло-синий	3034	Пластина 2 × 8
4	Светло-синий	3069b	Плитка 1 × 2
6	Светло-синий	3068b	Плитка 2 × 2
5	Черный	2496	Колесная пара